

# clarion®

**Owner's manual & Installation manual**

**Pedoman Pemilik & Pemasangan**

**사용설명서 및 설치설명서**

**使用说明书 & 安装手册**

**คู่มือใช้งานและคู่มือการติดตั้ง**

**CZ202A**

**CZ202AR**

**CD/MP3/WMA RECEIVER**

**PENERIMA CD/MP3/WMA**

**CD/MP3/WMA 수신기**

**CD/MP3/WMA 接收机**

**เครื่องรับสัญญาณ ซีดี/MP3/WMA**

## 目录

感谢您惠购本 Clarion 产品。

- 操作本设备之前，请阅读完本使用说明书。

1. 特点	40
扩展系统	40
2. 注意事项	41
拆卸 DCP	41
安装 DCP	41
3. 控制按钮	42
操作面板	42
按钮名称	42
遥控器 (RCX001：另售)	42
遥控器使用须知	42
4. 处理注意事项	43
光盘的处理	43
5. 操作	43
系统设置	44
音频设置	44
电台操作	44
CD/MP3/WMA 操作	45
USB 操作	46
iPod 和 iPhone 操作	46
6. 故障排除	47
7. 错误显示	47
8. 规格	48
9. 安装 / 接线指南	48

## 1. 特点

- 兼容 USB 连接的 iPod®/iPhone®
- 前面板辅助输入和带低音扬声器控制的 2 声道 RCA 输出
- 3 频段参量均衡器 BEAT-EQ 功能和 MAGNA BASS EX 动态低音增强

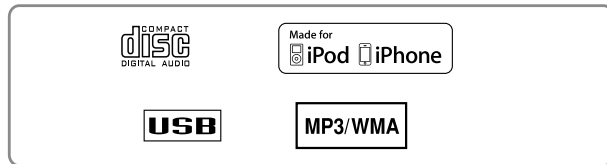

### 扩展系统

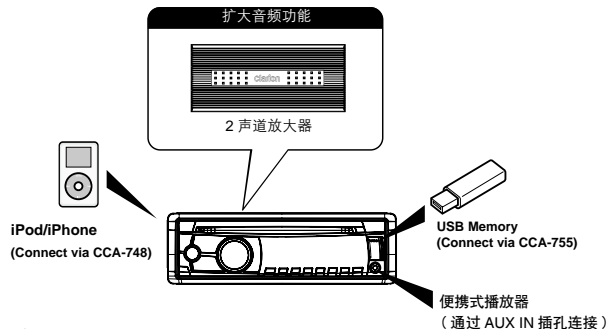

注：

- 方框外所列的物品为普通市售产品。
- CCA-748 及 CCA-755：另售。

## 2. 注意事项

### 警告

为了安全，驾驶员在驾车期间不得操作控制按钮。  
另外，在驾车期间，请将音量保持在能听到车外声音的水平。

1. 当车内温度很低时，如果打开暖气后立即使用播放机，则光盘或播放机的光学部件上会产生水气，可能无法正常播放。如果光盘上产生水气，请用软布拭除。如果播放机光学部件上产生水气，请于一小时后使用播放机。冷凝水会自行消失，之后即可正常操作。
2. 在极其颠簸或不平的路面上驾车时，会导致光盘在播放过程中发生声音跳跃。
3. 本机的工作采用精密部件和组件。在出现故障的情况下，也不要打开机壳、拆解本机或润滑旋转部件。请咨询 Clarion 经销商或维修中心。
4. "Made for iPod," and "Made for iPhone" mean that an electronic accessory has been designed to connect specifically to iPod, or iPhone, respectively, and has been certified by the developer to meet Apple performance standards. Apple is not responsible for the operation of this device or its compliance with safety and regulatory standards. Please note that the use of this accessory with iPod or iPhone may affect wireless performance. iPhone and iPod are trademarks of Apple Inc., registered in the U.S. and other countries.

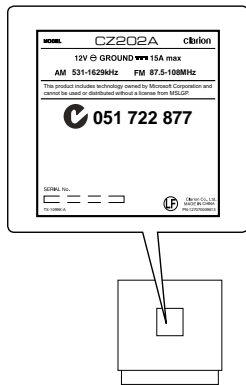

- 如果发生故障，请送至您购买本机的商店进行检查。
- 如果遥控传感器受到阳光直射，则遥控器可能无法工作。

### 清洁机体

- 用柔软的干布轻轻拭除污垢或灰尘。
- 如果污垢难以拭除，请用软布蘸取少量用水稀释的中性清洁剂，轻轻拭除污垢，然后再用干布擦拭。
- 请勿使用苯、稀释剂、汽车清洗剂等，这些物质会损坏机体或导致油漆剥落。另外，如果橡胶或塑料产品长时间接触机体，可能会使其生锈。

### 前面板 / 一般原则

- 为了使用寿命更长，请务必阅读以下注意事项。
- 请勿让饮料、雨伞等物品的液体滴落到本机上。否则会损坏内部电路。
  - 请勿以任何方法拆解或改装本机。否则会造成损坏。
  - 请勿让香烟烫灼到显示屏。否则会损坏机体或使其变形。

## 拆卸 DCP

为了防盗，控制面板可以拆卸。拆卸控制面板时，请将其放置在安全处，并防止刮伤。建议您在离开车辆时将 DCP (可拆卸控制面板) 随身带走。

1. 按 [SRC / 0] 按钮 (1 秒) 关闭电源。
2. 用力按下 [OPEN] 按钮，解除 DCP 的锁定。
3. 拿住弹出的边缘，取下 DCP。

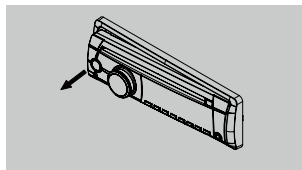

## 安装 DCP

1. 手拿 DCP，确保面板朝向自己。将 DCP 的右缘装入 DCP 支架。
2. 按下 DCP 的左缘，直至锁定。

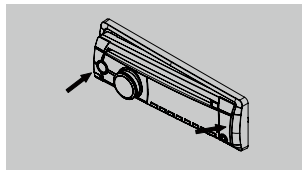

### 注意

- DCP 很容易被撞击损坏。拆下 DCP 后，请注意不要掉落或让其受到严重撞击。
- 一旦按下 [OPEN] 按钮解除 DCP 锁定以后，车辆的震动就会导致 DCP 掉落。
- 接头对于主机与 DCP 非常重要。注意不要用指甲、螺丝刀等按压以免将其损坏。

### 注：

如果 DCP 脏污，仅可用柔软的干布拭除污垢。

## 3. 控制按钮

### 操作面板

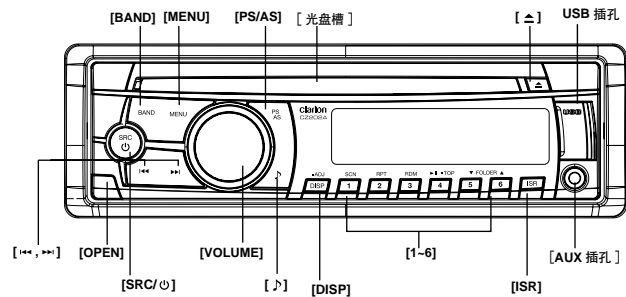

### 按钮名称

#### [SRC/心] 按钮

- 电源 / 切换音源

#### [BAND] 按钮

- **RADIO** 模式：- 选择收音机频段

#### [MENU] 按钮

- **MP3/WMA** 模式：搜索功能。
- **CD** 模式：无任何功能。
- **RADIO** 模式：无任何功能。
- **AUX** 模式：无任何功能。
- **USB** 模式：搜索功能
- **iPod** 模式：iPod 菜单

#### [上] 按钮

- 按下使光盘弹出。

#### [左, 右] 按钮

- 上一 / 下一曲目
- 搜索 (长按)

#### [OPEN] 按钮

- 解除前面板的锁定。

#### [PS / AS] 按钮

- 浏览播放 / 预设浏览
- 自动记忆存储 (长按)

#### [心] 按钮

- 声音效果设置

#### [VOLUME] 旋钮

- 调节音量 / 确认 (按下)

#### [ISR] 按钮

- 调用存储在内存中的 ISR 电台, 将当前电台存储到 ISR 内存 (长按)

#### [1-6] 按钮

- [1] 按钮：浏览播放 / 预设电台 1。
- [2] 按钮：重复播放 / 预设电台 2。
- [3] 按钮：随机播放 / 预设电台 3。
- [4] 按钮：播放 / 暂停 / 从头播放 (长按) / 预设电台 4。
- [5] 按钮：上一文件夹 / 预设电台 5。向前 10 首曲目 (长按)
- [6] 按钮：下一文件夹 / 预设电台 6。向后 10 首曲目 (长按)

#### [DISP] 按钮

- 显示切换
- 系统设置 (长按)

## 遥控器 (RCX001: 另售)

#### [SRC/心] 按钮

- 切换音源
- 开机 / 关机 (长按)

#### [左, 右] 按钮

- 上一 / 下一预设电台
- 上一 / 下一曲目
- 搜索 (长按)

#### [SCN/PS/AS] 按钮

- 浏览播放 / 预设浏览
- 自动记忆存储 (长按)

#### [BAND/TOP] 按钮

- 选择收音机频段 (RADIO 模式)
- 从头播放 (长按)

#### [上, 下] 按钮

- 音量增大 / 降低

#### [播放] 按钮

- 播放 / 暂停

#### [ISR] 按钮

- 调用存储在内存中的 ISR 电台, 将当前电台存储到 ISR 内存 (长按)

#### [DISP] 按钮

- 显示切换

#### [RDM] 按钮

- 随机播放

#### [RPT] 按钮

- 重复播放

#### [MUTE] 按钮

- 将本机静音

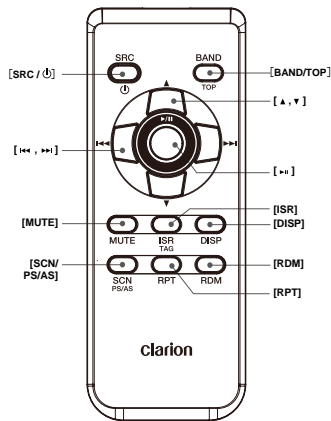

## 遥控器使用须知

1. 将遥控器对准本机上的遥控传感器。
2. 如果电池已有一个月以上未使用, 请从遥控器中将其取出或插入电池绝缘片。
3. 请勿将遥控器存放在阳光直射处或高温环境中, 否则可能无法正常工作。
4. 请仅使用“纽扣式”锂电池“CR2025”(3V)。
5. 请勿对电池充电、拆解电池、将电池加热或将其投入火中或水中。
6. 按照正确的 (+) 和 (-) 极方向插入电池。
7. 将电池存放在儿童无法接触到的地方, 以免发生意外。

## 安装电池

1. 按所示方向滑动遥控器的后盖。
2. 以文字面 (+) 朝上, 将电池 (CR2025) 插入安装槽中。
3. 如图所示, 将电池放入电池仓中。
4. 放回后盖, 将其滑动至咔嗒到位。



## 4. 处理注意事项

### 光盘的处理

#### 处理

- 新光盘的边缘可能有一些毛刺。如果使用这类光盘，播放机可能无法工作或声音会出现跳跃。请使用圆珠笔或类似物品去除光盘边缘的所有毛刺。

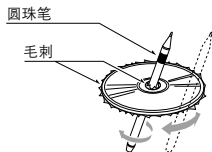

- 切勿在光盘表面粘贴标签，或用铅笔或钢笔在表面上做标记。
- 切勿播放粘有透明胶或胶水的光盘或者已剥除标记的光盘。如果要播放这类光盘，可能会无法将其从播放机中取出，或者其会损坏播放机。
- 请勿使用严重刮伤、变形、破裂的光盘。
- 使用这类光盘会导致操作不当或设备损坏。
- 若要将光盘从存放盒中取出，请按存放盒的中央，将光盘向上取出，小心地拿住其边缘。
- 请勿使用市售的光盘保护纸袋或带稳定器的光盘等。这些物品会损坏光盘或导致内部装置故障。

#### 存放

- 请勿将光盘放在阳光直射处或热源旁。
- 请勿将光盘放在高湿或多尘的地方。
- 请勿让光盘受到加热器的直接加热。

#### 清洁

- 若要拭除指印和灰尘，请用软布从光盘中央沿直线擦拭到四周。
- 请勿使用任何溶剂(如市售清洁剂、防静电喷射剂或稀释剂)擦拭光盘。
- 使用专用光盘清洁剂后，让光盘彻底干燥后再进行播放。

#### 关于光盘

- 当本机中装有光盘时，切勿关闭电源并从车辆上拆下本机。

#### 注意

为了安全，驾驶员在驾车期间不得放入或弹出光盘。

## 5. 操作

### 基本操作

#### 注：

- 阅读本章节时请参见“3. 控制按钮”内的图表。

#### 注意

本机打开时，如果在音量最大时启动和停止发动机，可能会损伤您的听力。

调节音量时要小心。

#### 开机 / 关机

##### 注：

- 使用本机前，请先启动发动机。
  - 如果发动机未运转，请注意不要长时间使用本机。如果汽车电池电量耗得太多，可能无法启动发动机，并可能减少电池的使用寿命。
- 启动发动机。本机上的电源按钮 / 旋钮指示灯点亮。



发动机启动位置

- 在待机模式下，按前面板或遥控器上的 [SRC / 0] 按钮打开电源。开机后，本机将返回至最近一个状态。
- 按住前面板或遥控器上的 [SRC / 0] 按钮关闭电源。

#### 静音

按遥控器上的 [MUTE] 按钮，将本机静音。

##### 注：

再次执行以上操作或调节音量，可以解除静音。

#### 音量调节

旋转前面板上的 [VOLUME] 旋钮或按遥控器上的 [▲, ▼] 按钮。  
音量的调节范围是 0 至 40。

#### 注意

在驾车期间，请将音量保持在仍能听到车外声音的水平。

#### 播放源选择

反复按前面板或遥控器上的 [SRC / 0] 按钮选择所需的播放源。

##### 注：

播放源选择的意思是选择何种模式，如 DISC 模式、RADIO 模式、AUX 模式等。

#### 显示系统时间

按前面板上的 [DISP] 按钮或遥控器上的 [DISP] 按钮，可以切换显示信息、系统时间和播放源。

#### 复位

##### 注：

\* 按下 [RESET] 按钮时，存储在内存中的预设无线电台、标题等会被清除。

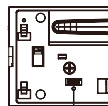

复位

## 系统设置

在任何模式下, 按住 [DISP] 按钮进入系统设置。  
按 [◀▶], [▶▶] 按钮选择选项, 旋转 [VOLUME] 旋钮进行调整。

### CLOCK ( 时钟 )

按 [VOLUME] 旋钮进入时钟设置模式, 旋转 [VOLUME] 旋钮设置时钟, 按 [◀▶] 或 [▶▶] 按钮选择小时或分钟, 按住 [VOLUME] 旋钮进行确认。

### DX/LO ( RADIO 模式 )

在 RADIO 模式下, 旋转 [VOLUME] 旋钮选择本地或远距电台。

- LO: 仅可接收强信号的电台。
- DX: 可接收强信号和弱信号的电台。

### AUX SENS ( AUX 模式 )

在 AUX 模式下, 旋转 [VOLUME] 旋钮选择辅助输入灵敏度 LOW (低)、MID (中) 或 HIGH (高)。

### SCRN SVR: ON/OFF

旋转 [VOLUME] 旋钮选择 SCAN SVR (屏幕保护程序) ON 或 OFF。

### SCROLL: ON/OFF

用于曲目信息长于显示屏的情况:  
当 SCROLL 设为 ON 时, LCD 屏幕将滚动显示 ID3 标签信息, 如: TRACK (曲目) -> FOLDER (文件夹) -> FILE (文件) -> ALBUM (唱片集) -> TITLE (标题) -> ARTIST (艺术家) -> TRACK (曲目) -> ...  
当 SCROLL 设为 OFF 时, LCD 将显示一项 ID3 标签信息, 默认为曲目, 但用户可以按 [DISP] 按钮将其调整至其他 ID3 标签信息。

## 音频设置

按 [♪] 按钮, 进入声音效果设置模式。第一次按压后, 显示当前 EQ。旋转 [VOLUME] 旋钮, 按以下顺序更改 BEAT EQ。

### S-CTRL ( IPOD 模式 ) : ON/OFF

旋转 [VOLUME] 旋钮选择 S-CTRL (简易控制)  
ON 或 OFF。  
\* 参见第 46 页。

### DIMMER: ON/OFF

旋转 [VOLUME] 旋钮选择 DIMMER ON 或 OFF。  
• ON (开): 当汽车小灯打开时, LCD 调光启用。  
• OFF (关): 无论汽车小灯是否打开, LCD 始终保持最大亮度。

### REAR/S-W

旋转 [VOLUME] 旋钮选择 REAR 或 S-WOOFER (低音扬声器)。

### TEL-SW

旋转 [VOLUME] 旋钮选择 MUTE. ON 或 OFF。  
• MUTE (静音): 接听电话期间, 本机被静音。  
• OFF (关): 即使正在使用手机, 本机也继续正常操作。  
• ON (开): 可以通过连接至本机的扬声器接听电话。  
\* 通过汽车扬声器接听电话时, 可以旋转 [VOLUME] 旋钮调节音量。

### BEEP: ON/OFF

旋转 [VOLUME] 旋钮选择按键盘 ON 或 OFF。

### 12/24H

旋转 [VOLUME] 旋钮选择时间格式: 12 或 24 小时。

OFF -> B-BOOST -> IMPACT -> EXCITE -> CUSTOM

## 音频设置

按 [♪] 按钮, 进入声音效果设置模式。第一次按压后, 显示当前 EQ。旋转 [VOLUME] 旋钮, 按以下顺序更改 BEAT EQ。

OFF -> B-BOOST -> IMPACT -> EXCITE -> CUSTOM  
旋转 [VOLUME] 旋钮更改 CUSTOM, 然后按下 [VOLUME] 旋钮, 再按 [◀▶] 或 [▶▶] 按钮选择以下选项之一: BAS-G -> BAS-F -> BAS-Q -> MID-G -> MID-F -> MID-Q -> TRE-G -> TRE-F, 旋转 [VOLUME] 旋钮选择一个值。  
BAS-G / MID-G / TRE-G: (-7) - (+7)  
BAS-F: 60 / 80 / 100 / 200  
BAS-Q: 1.0 / 1.25 / 1.5 / 2.0  
MID-F: 500 / 1K / 1.5K / 2.5K

MID-Q: 0.5 / 0.75 / 1.00 / 1.25  
TRE-F: 10.0K / 12.5K / 15.0K / 17.5K

按 [♪] 按钮, 然后按 [◀▶] 或 [▶▶] 按钮选择 USER 预设, 包括:  
BALANCE -> FADER -> M-B EX -> LPF (低通滤波器) -> S-W VOL (低音扬声器音量), 旋转 [VOLUME] 旋钮选择一个值。  
BALANCE: LEFT 1-7 -> CENTER -> RIGHT 1-7  
FADER: FRONT 1-7 -> CENTER -> REAR 1-7  
M-BEX: ON/OFF  
LPF: THROUGH/80/120/160  
SUBW VOL: (-6)/(+6)

## 电台操作

将收音机选为播放源。

按 [SRC / ⏮] 按钮一次或多次, 进入 RADIO 模式。

### 选择收音机频段

按 [BAND] 按钮, 从 FM1、FM2、FM3、AM 中选择一个收音机频段。

### 手动调台

手动调台时, 逐级改变频率。  
按面板上的 [◀▶]/[▶▶] 按钮, 可以调到频率更高 / 更低的电台。  
按遥控器上的 [◀▶] 或 [▶▶] 按钮, 选择预设电台。

### 自动调台

按住面板或遥控器上的 [◀▶]/[▶▶] 按钮, 可以搜索频率更高 / 更低的电台。  
若要停止搜索, 请重复以上操作或按其他具备收音功能的按钮。

注:

接收到电台时, 会停止搜索并播放此电台。

### 预设浏览

预设浏览依次接收存储在预设内存中的电台。

想要搜索内存中的电台时, 本功能非常有用。

1. 按 [PS/AS] 按钮。
2. 调到所需电台时, 再次按 [PS/AS] 按钮继续接收此电台。

注:

注意不要按住 [PS/AS] 按钮长达 1 秒钟以上, 否则会启用自动存储功能, 本机即开始存储电台。

### 自动存储

仅信号足够强的电台才能被搜索到并存储至内存中。  
按住 [PS/AS] 按钮 (1 秒), 开始自动搜索电台。

若要停止自动存储, 请按其他具备收音功能的按钮。

注:

1. 自动存储后, 前一个存储的电台将被覆盖。
2. 本机具有 4 个频段, 即 FM1、FM2、FM3 和 AM。FM3 和 AM 可以通过 AS 功能存储。每个频段可以存储 6 个电台, CZ202A/CZ202AR 可以总共存储 24 个电台。

### 手动存储

当搜索到所需的电台时, 按住数字按钮 1-6 将其存储到内存中。

## 电台操作

### 调用存储的电台

按面板上数字按钮 1 至 6 中的一个，选择对应的存储电台。

### 本地搜索

当 LOCAL 搜索设为 ON 时，仅可搜索到强信号的电台。

若要选择 LOCAL 功能，请按住前面板上的 [DISP] 按钮，然后反复按 [▶▶] 按钮直至显示屏上显示 LO 或 DX，再旋转 [VOLUME] 旋钮选择本地或远距离模式。

#### 注：

本地搜索模式设为 ON 时，可以接收到的电台数量会减少。

## CD/MP3/WMA 操作

### 本机可以播放 MP3/WMA 文件

#### 注：

- 播放具有激活的 DRM (数字版权管理) 功能的播放具有激活的 DRM (Digital Rights Management = 数字版权管理) 功能的 WMA 文件时，将没有音频。

### 禁用 DRM (数字版权管理)

使用 Windows Media Player 9/10/11 时，点击“工具”->“选项”->“翻录音乐”选项卡，然后在“翻录设置”下取消“对音乐进行复制保护”复选框的选择。然后，可以改动文件。使用经个人改动的 WMA 文件时，由您本人承担责任。

### 创建 MP3/WMA 文件时的注意事项

#### 可用采样率和比特率

- MP3：采样率 8kHz-48kHz，比特率 8kbps-320kbps / VBR
- WMA：比特率 8kbps-320kbps

#### 文件扩展名

- 务必总是在 MP3、WMA 文件后添加单字节字母的“.MP3”、“.WMA”文件扩展名。如果添加了非指定的文件扩展名或忘记添加文件扩展名，则无法播放此文件。
- 无法播放没有 MP3/WMA 数据的文件。如果尝试播放没有 MP3/WMA 数据的文件，文件将以无声播放。

- \* 播放 VBR 文件时，显示的播放时间可能不同于实际播放位置。
- \* 播放 MP3/WMA 文件时，歌曲之间会有一些没有声音。

#### 逻辑格式 (文件系统)

- 将 MP3/WMA 文件刻录到 CD-R 光盘或 CD-RW 光盘时，请将刻录软件格式选为“ISO9660 level 1, 2 or Joliet”或 Apple ISO。如果以其他格式刻录光盘，则可能无法正常播放。
- 播放 MP3/WMA 时，文件夹名称和文件名可以作为标题显示，但标题不能超过 32 个单字节的字母和数字组合 (包括扩展名)。
- 请勿将文件夹内的文件命名为与文件夹相同的名称。

#### 文件夹结构

如果光盘中有文件夹超过 8 个层级，则无法播放。

#### 文件或文件夹的数量

- 每个文件夹最多可容纳 999 个文件。最多可播放 3000 个文件。
- 曲目的播放顺序与其刻录到光盘上的顺序相同。(曲目的播放顺序可能不一定与电脑上的显示顺序相同。)
- 如果在刻录时使用某些类型的刻录软件，则可能会产生噪音。

## CD/MP3/WMA 操作

### 弹出功能

只需按 [▲] 按钮，即可弹出光盘。

#### 注：

- 如果强行推入 CD 而不等待自动装载，则可能损坏 CD。
- 在 CD (12 cm) 弹出 15 秒钟后，会被自动装载 (自动装载)。



### 聆听已装载在本机中的光盘

按 [SRC / ◀] 按钮，选择 CD/MP3/WMA 模式。本机进入 CD/MP3/WMA 模式时，即自动开始播放。

### 装载 CD

以 CD 的标签面朝上，将其插入 CD 槽的中央。CD 装载完毕后，会自动播放。

#### 注：

- 切勿将异物插入 CD 槽。
- 如果 CD 很难插入，则在光盘槽中可能有其他 CD，或本机需要维修。
- 本机无法播放不带  或  标记的光盘以及 CD-ROM。
- 可能无法使用某些 CD-R/CD-RW 的 CD。

### 暂停播放

- 按 [4] 按钮，暂停播放。显示屏中显示“PAUSE”。
- 若要恢复 CD 播放，请再次按 [4] 按钮。

### 显示 CD 标题

本机可以显示 MP3/WMA 光盘的标题数据。当 SCROLL 设为 OFF 时，每次按一次 [DISP] 按钮，即可更改标题显示内容。

### MP3/WMA 光盘

TRACK (曲目) -> FOLDER (文件夹) -> FILE (文件) -> ALBUM (唱片集) -> TITLE (标题) -> ARTIST (艺术家) -> TRACK (曲目) ->...

#### 注：

- 如果 MP3/WMA 光盘没有 ID3 标签，显示屏上会显示“NO TITLE” (无标题)。
- 标签中仅可显示 ASCII 字符。

### 选择曲目

下一曲目

- 按 [▶▶] 按钮，可以前进到下一曲目的开头。
- 每次按 [▶▶] 按钮，即会前进到下一曲目的开头。
- 对于 MP3/WMA 光盘，按住 [6] 按钮 (1 秒) 可以前进 10 首曲目。

### 上一曲目

- 按 [◀◀] 按钮，可以后退到当前曲目的开头。
- 按 [◀◀] 按钮两次，可以后退到上一曲目的开头。
- 对于 MP3/WMA 光盘，按住 [5] 按钮 (1 秒) 可以后退 10 首曲目。

### 快进 / 快退

#### 快进

按住 [▶▶] 按钮。

#### 快退

按住 [◀◀] 按钮。

\* 对于 MP3/WMA 光盘，开始搜索以及曲目切换需要时间。另外，播放时间可能会出现一些错误。

### 文件夹选择

此功能可让您选择一个内含 MP3/WMA 文件的文件夹，然后从文件夹中的第一首曲目开始播放。

- 按 [5] 或 [6] 按钮。按 [6] 按钮前进到下一文件夹。按 [5] 按钮后退到上一文件夹。
- 若要选择曲目，请按 [◀◀] 或 [▶▶] 按钮。

### 搜索功能

- 按 [MENU] 按钮，进入 FOLD SCH 模式。按 [VOLUME] 旋钮，进入文件夹列表搜索模式。
  - 旋转 [VOLUME] 旋钮，选择一个文件夹。
  - 按 [VOLUME] 旋钮，进入文件夹列表搜索模式。之后显示屏上会显示曲目列表。
  - 旋转 [VOLUME] 旋钮，选择一个曲目。
  - 按 [VOLUME] 旋钮进行播放。
- \* 在播放 MP3/WMA 文件时，此功能在当前文件夹内执行。

## CD/MP3/WMA 操作

### 从头播放功能

从头播放功能使 CD 播放机返回至光盘的第一首曲目。按住 [ 4 ] 按钮 (1 秒) 可播放光盘的第一首曲目 (第 1 首曲目)。

\* 对于 MP3/WMA 光盘, 将播放当前文件夹的第一首曲目。

### 其他各种播放功能

#### 浏览播放

此功能可让您定位到光盘上刻录的所有曲目的前 10 秒钟, 并进行播放。

按 [ 1 ] 按钮, 执行浏览播放。

#### 重复播放

此功能可让您重复播放当前曲目, 或重复播放 MP3/WMA 文件夹中正在播放的曲目。

#### CD:

1. 按 [ 2 ] 按钮一次或多次直至 LCD 上显示“RPT ON”, 执行重复播放。

2. 反复按 [ 2 ] 按钮直至 LCD 上显示“RPT OFF”, 取消重复播放。

#### MP3/WMA 光盘:

1. 按 [ 2 ] 按钮一次或多次直至显示屏上显示“TRACK RPT”, 执行重复播放。“RPT”字段点亮。

2. 对于 MP3/WMA 文件, 反复按 [ 2 ] 按钮, 直至显示屏上显示“FOLDER RPT”, 即可重复播放文件夹。

3. 反复按 [ 2 ] 按钮直至显示屏上显示“RPT OFF”, 取消重复播放。“RPT”字段熄灭。

#### 随机播放

此功能可让您以随机顺序播放光盘上刻录的所有曲目。

按 [ 3 ] 按钮, 执行随机播放。

## USB 操作

1. 向右打开 USB 端口盖。将 USB 电缆 (CCA-755) 插入 USB 端口。将 USB 设备插入 USB 电缆。连接 USB 设备时, 本机可能会自动读取文件。
2. 若要移除 USB 设备, 必须首先选择另一个源或关闭电源, 以免损坏 USB 设备。然后移除 USB 设备。向左关上端口盖。
3. 操作与 MP3/WMA 操作相同。

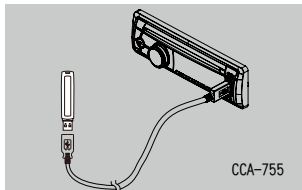

## iPod 和 iPhone 操作

通过 CCA-748 电缆将 iPod 或 iPhone 连接至 USB 端口。

连接设备时, 本机可能会自动读取文件。播放开始后, 显示屏上会立即显示曲目信息。

### MENU (菜单)

在 S-CTRL OFF 模式下, 按 [MENU] 按钮, 旋转 [VOLUME] 旋钮, 选择“MUSIC”或“VIDEO”。选择“MUSIC”, 按 [VOLUME] 旋钮, 然后旋转 [VOLUME] 旋钮显示 PLAY LISTS / ARTISTS / ALBUMS / GENRES / SONGS / COMPOSERS, 按下并旋转 [VOLUME] 旋钮选择所需选项, 然后按 [VOLUME] 旋钮进行确认。选择“VIDEO”, 按 [VOLUME] 旋钮, 然后旋转 [VOLUME] 旋钮显示 MOVIES / MUSIC / VIDEOS / TV SHOWS / VIDEO PODCASTS / RENTALS, 按下并旋转 [VOLUME] 旋钮选择所需选项, 然后按 [VOLUME] 旋钮进行确认。

#### 注:

- VIDEO 播放时, 需要 CCA-748 电缆和显示器 (另售)。
- VIDEO MENU 项目根据所连接 iPod 的型号及语言设置的不同而有所差异。

### 重复播放

此功能可让您重复播放当前曲目, 或重复播放 iPod/iPhone 中的所有曲目。

1. 按 [ 2 ] 按钮一次或多次直至 LCD 上显示“RPT ON”, 执行重复播放。
2. 反复按 [ 2 ] 按钮直至 LCD 上显示“RPT OFF”, 取消重复播放。

### 随机播放

此功能可让您以随机顺序播放光盘上刻录的所有曲目。

1. 反复按 [ 3 ] 按钮直至 LCD 上显示“ALBUM RDM”, 随机播放唱片集。
2. 按 [ 3 ] 按钮一次或多次直至 LCD 上显示“SONG RDM”, 执行随机播放。
3. 反复按 [ 3 ] 按钮直至 LCD 上显示“RDM OFF”, 取消随机播放。

### 设置 iPod 简易控制模式

如果您希望使用 USB 电缆将 iPod 连接至本机进行操作, 可使用本功能。

\* 出厂默认设置为“OFF”。

1. 按住 [ DISP ] 按钮进入系统设置。

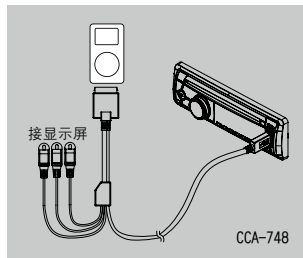

2. 按 [ <<< ] 或 [ >>> ] 按钮, 选择“S-CTRL”。
3. 旋转 [VOLUME] 旋钮, 选择“ON”或“OFF”。
- ON: 通过 iPod 进行操作。
- OFF: 无法通过 iPod 进行操作。

#### 注:

- 在使用简易控制模式执行 iPod 操作时, 请缓慢进行操作。如果短时间内执行多个重复操作, 可能会出现无法预料的错误。
- 在使用简易控制模式执行 iPod 操作时, 请勿同时操作 iPod 与本机, 否则可能会出现意外事件。
- 某些型号的 iPod 不支持本功能。请咨询离您最近的 Clarion 经销商或访问公司网站查询不支持此功能的 iPod 型号。

### iPod 菜单字母表搜索

此功能可搜索带有所需字母的文件夹。

1. 按 [MENU] 按钮选择 iPod 菜单模式。
2. 按 [VOLUME] 旋钮可在各类别间进行切换。  
MUSIC: PLAYLIST, ARTISTS, ALBUMS, GENRES, SONGS, COMPOSERS  
VIDEO: MOVIES, MUSIC VIDEOS, TV SHOWS, VIDEO PODCASTS, RENTALS
3. 按 [VOLUME] 旋钮。(显示各类别下的目录)
4. 按住 [ DISP ] 按钮 (1 秒)。
5. 旋转 [VOLUME] 旋钮选择所需的字母进行搜索。
6. 再次按 [ DISP ] 按钮执行下一个搜索。
7. 按住 [ VOLUME ] 旋钮进行确认。



## 6. 故障排除

### 一般问题

问题	原因	纠正措施
无法打开本机电源。	本机保险丝已烧熔。 汽车电池保险丝已烧熔。	更换为合适规格的新保险丝。 更换为合适规格的新保险丝。
无法打开本机电源。 按下按钮时无任何反应。	由于噪声等原因，微处理器出现故障。	关闭电源，然后取下 DCP。 用一根细棒按 [RESET] 按钮。  注： 按下 [RESET] 按钮时，会关闭 ACC 电源。*
显示内容不正确。	电池电量已耗尽。	更换电池。
遥控器不起作用。	电池安装不正确。	正确安装电池。
无 / 低音频输出	音频输出连接不正确。	检查连线并改正。
	音量过低。	调高音量。
	扬声器损坏。	更换扬声器。
	声音音量严重不平衡。	将声道平衡调到中间位置。
	扬声器接线接触到汽车的金属部件。	将所有扬声器接线连接绝缘。
音质差或失真	使用了非标准光盘。	使用标准光盘。
	扬声器功率与本机不匹配。	更换扬声器。
	连接错误。	检查连线并改正。
电话静音功能故障	扬声器短路。	检查连线并改正。
发动机关闭时，本机会复位。	MUTE 接线被接地。 ACC 与电池之间的连接错误。	检查 MUTE 连线并改正。 检查连线并改正。

### USB设备

问题	原因	纠正措施
无法插入USB设备。	USB设备的插入方向错误。 USB接头损坏。	反转USB设备的连接方向，然后重试。 换一台新的USB设备。
无法识别USB设备。	USB设备损坏。 接头松动。	断开USB设备的连接，然后重新连接。如果仍无法识别设备，换一台USB设备。
听不到声音，显示屏上显示“No File（无文件）”。	USB设备中未存储MP3/WMA文件。	将这类文件正确存储到USB设备中。
声音跳跃或嘈杂。	MP3/WMA文件的编码不正确。	使用编码正确的MP3/WMA文件。

### CD 播放机

问题	原因	纠正措施
无法装入光盘。	已装入其他光盘。	弹出光盘，再装入新光盘。
	机器内部有异物。	将机器内部的异物取出。
声音跳跃或嘈杂。	光盘脏污。	用软布清洁光盘。
	光盘严重刮伤或变形。	用无刮伤的光盘更换。
首次打开电源时，音质很差。	当汽车停泊在潮湿场所时，内部透镜上会有水气凝结。	打开电源，等待 1 小时让其晾干。

## 7. 错误显示

如果发生措施，将显示以下内容之一。  
采取下列措施解决问题。

显示内容	原因	纠正措施
ERROR 3	光盘放置不正确。	弹出光盘，再重新正确装入。
	光盘格式不支持。	试用其他光盘。
ERROR 5	播放机机械故障。	咨询购买产品的商店。

如果显示上述内容以外的错误信息，请按 [RESET] 按钮。如果问题仍然存在，请关闭电源，咨询购买产品的商店。

\* 按下 [RESET] 按钮时，存储在内存中的预设无线电台、标题等会被清除。

## 8. 规格

### 调频收音机

频率范围: 87.5-108.0MHz  
可用灵敏度: 8dBf  
频率响应: 30Hz-15kHz  
立体声分离度: 30dB(1kHz)  
信噪比: >55dB

### 调幅收音机

频率范围: 531-1629kHz  
可用灵敏度 (S/N=20dB): 30dBμ

### CD 播放器

系统: 光盘数字音频系统  
频率响应: 20Hz-20kHz  
信噪比: >94dB  
总谐波失真: 小于 0.1% (1kHz)  
频段分离度: >60dB

### MP3/WMA 模式

MP3 采样率: 8kHz - 48kHz  
MP3 比特率: 8kbps - 320kbps / VBR  
WMA 比特率: 8kbps - 320kbps  
逻辑格式: ISO9660 level 1,2  
Joliet 文件系统

### USB

规格: USB 1.0/2.0  
可播放音频格式:  
MP3 (.mp3): MPEG 1/2/Audio Layer-3  
WMA (.wma): Ver 7/8/9.1/9.2

### 音频放大器

最大功率输出: 180W (45W×4)  
扬声器阻抗: 4Ω (允许 4 至 8Ω)

### 输入

音频输入灵敏度:  
高: 320mV(1V 输出时)  
中: 650mV(1V 输出时)  
低: 1.3V(1V 输出时)  
(输入阻抗 10kΩ 或更大)  
辅助输入电平: ≤2V

### 一般

电源电压:  
14.4VDC (允许 10.8 至 15.6V), 负极接地  
前置放大器输出电压:  
2.0V (CD 播放模式: 1kHz, 0dB, 10kΩ 负载)  
保险丝: 15A  
主机尺寸:  
188mm 宽 × 58mm 高 × 190mm 深  
主机重量: 1.30kg

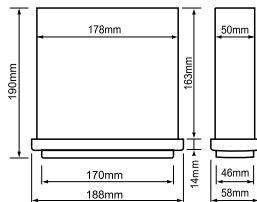

### 注:

规格和设计如有变更, 恕不另行通知。

## 9. 安装 / 接线指南

### 目录

1) 开始前.....	48
2) 包装内容.....	48
3) 一般注意事项.....	48
4) 安装注意事项.....	49
5) 安装音源设备.....	49
6) 拆卸音源设备.....	50
7) 布线和连接.....	50
8) 连接附件.....	51

### 1) 开始前

1. 本机为汽车专用, 需负极接地的 12V 电源。
2. 请仔细阅读以下说明。
3. 开始前, 务必断开电池“端子”的连接。这是为了防止安装期间发生短路。(图 1)



图 1

### 2) 包装内容

音源设备.....	1	L 型联件.....	2
前面板.....	1	接线器.....	1
面板框.....	1	使用说明书.....	1
安装支架.....	1	连接条.....	1
螺丝 M4 × 5mm.....	1	专用螺丝 (前面板锁).....	1
螺丝 M5 × 6mm.....	4		

### 3) 一般注意事项

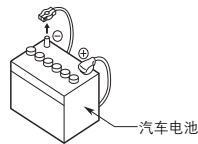
1. 请勿打开机壳。本机内部的部件均不能由用户自许修理。如果安装期间有物品掉入本机, 请咨询经销商或授权的 Clarion 维修中心。
2. 用柔软的干布擦拭机壳。切勿使用硬布、稀释剂、苯或酒精等。如果污垢难以拭除, 请用软布蘸取少量冷水或温水, 轻轻拭除污垢。

#### 4) 安装注意事项

1. 开始前, 准备好安装音源设备所需的所有物品。
2. 在小于 30° 角度的水平面上安装本机。(图 2)
3. 如果必须在汽车内进行操作 (如钻孔), 请先咨询汽车经销商。
4. 安装时请使用随附的螺丝。  
使用其他螺丝会造成损坏。(图 3)



图 2



图 3

#### 5) 安装音源设备

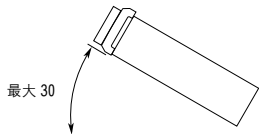
1. 将安装支架放入仪表板内, 用螺丝刀将安装支架的每个固定挡销向内折弯, 然后将固定挡销固定。
2. 如 7) 部分所示进行接线。
3. 将音源设备推入安装支架, 直至锁定。
4. 注意面板框的顶部和底部, 安装时将所有锁扣扣住。

##### 注:

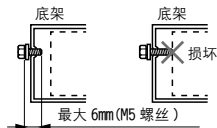
1. 某些车型需要特殊安装套件才能正确安装。  
有关详情, 请咨询 **Clarion** 经销商。
2. 扣紧前固定挡销, 防止音源设备松动。

##### 机箱开口的尺寸



#### 安装须知

1. 安装前, 请确保所有连接正确, 本机操作正常。连接不正确会导致本机损坏。
2. 仅供专为本机设计和制造的附件使用, 其他未经授权附件会导致本机损坏。
3. 安装前, 请固定住所有电源线。
4. 请勿将本机安装在靠近热源的场所, 以免损坏电子组件 (如激光头)。
5. 在水平面上安装本机。如果本机的垂直安装角度大于 30 度, 则会导致性能不佳。
6. 为了防止出现电火花, 请先连接正极, 再连接负极。
7. 为了确保本机充分散热, 请勿堵塞冷却扇风口, 否则可能损坏本机。

#### 安装本机

##### 方法 A

1. 将安装支架插入仪表板, 根据间隙宽度选择合适的安装接头, 用螺丝刀将安装接头向外折弯, 将安装支架固定到位。
2. 将本机推入支架, 直至听到咔嚓声。

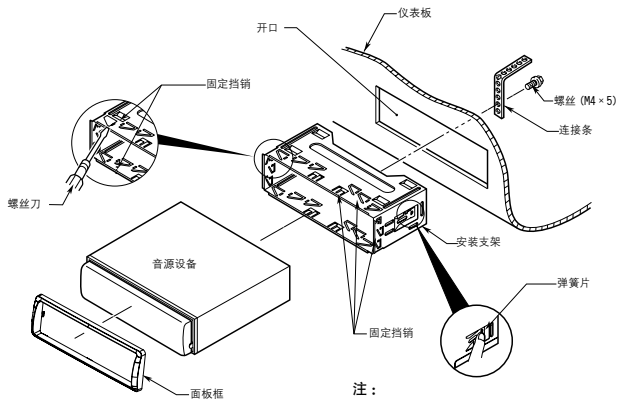

##### 注:

安装支架前, 用手指稍微内折弹簧, 然后将其安装到汽车侧面。

## 方法 B

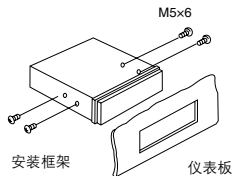
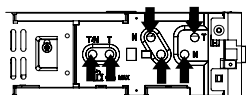

1. 将本机直接推入仪表板开口。
2. 将 M5 × 6 圆柱形螺丝穿过开口内安装框的螺丝孔和本机的螺丝孔，然后向左右拧紧螺丝。

### 安装面板框

将面板框安装到前面板上。  
注意面板框的顶部和底部，安装时将所有锁扣扣住。

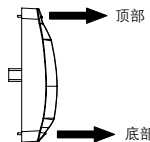
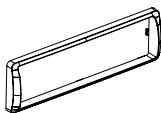

## 6) 拆卸音源设备

### 拆卸面板框

1. 向右推面板框，拉出右侧部分。

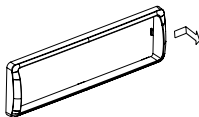

2. 向左推面板框，拉出左侧部分。

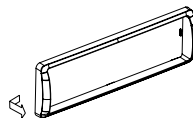

### 拆卸本机

1. 关闭电源。
2. 拆下面板。
3. 拆下面板框。
4. 将移动按键直接下压至固定，然后拉出本机。
5. 断开所有接线的连接。

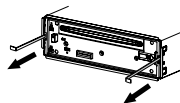

## 7) 布线和连接

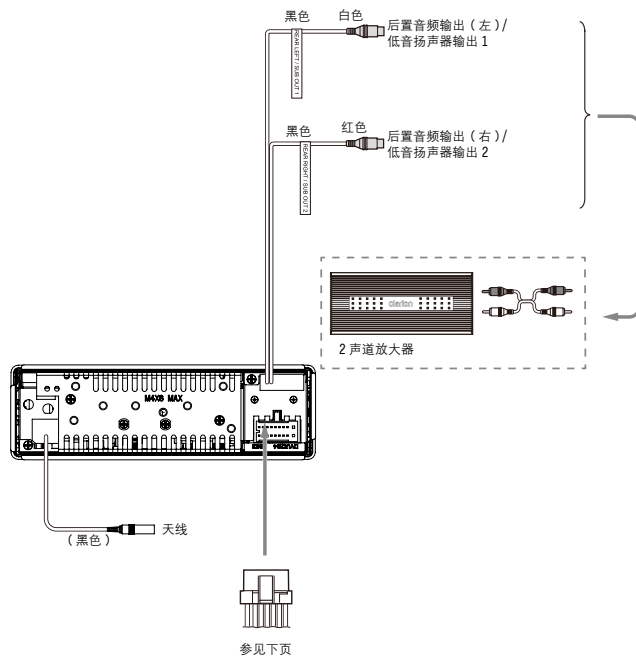

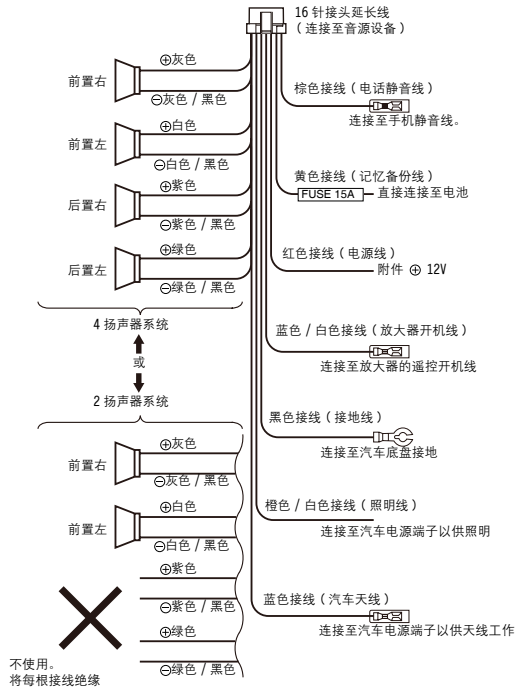

## 8) 连接附件

- 连接至外部放大器

可以将外部放大器连接至 2 声道 RCA 输出接口。  
确保接头未接地，否则会造成短路而损坏本机。

# Clarion Co., Ltd.

---

All Rights Reserved. Copyright © 2011: Clarion Co., Ltd.

Printed in China / Diketak di Cina / 중국 인쇄 / 中国印刷 / พิมพ์ในประเทศไทยจีน

PN: 127075003897